



SZAFKI KARTOTEKOWE SZK

- Szafki kartotekowe wykonane są z blachy stalowej, wieniec dolny z blachy ocynkowanej.
- Szuflady zainstalowane są na teleskopowych prowadnicach kulkowych o podwójnym wysuwie, z zabezpieczeniem przed wypadaniem.
- Meble posiadają specjalny mechanizm umożliwiający wysunięcie tylko jednej szuflady, co zabezpiecza szafkę przed upadkiem. Szuflady ryglowane są centralnie.
- Maksymalny udźwignięcie szuflady wynosi około 60 kg.
- Do samodzielnego opisania szuflad służą szyldziki na taśmie samoprzylepnej w ilości odpowiadającej liczbie szuflad.
- Dostępne szafki o głębokości 435 mm (głębokość dostosowana do głębokości szafek biurowych).
- Szafki dostępne w różnych wersjach cenowych.
- Dołączone kliny do poziomowania wyrobu.

Oznaczenie	Szk 101	Szk 201	Szk 301	Szk 102	Szk 202	Szk 302	Szk 305	Szk 304	
Kod	SZK 01010101	SZK 01020201	SZK 01030301	SZK 02010801	SZK 02020901	SZK 02031001	SZK 02031302	SZK 03031102	
Wysokość (mm)	715	1000	1285	715	1000	1285			
Szerokość (mm)	415			775				545	
Głębokość (mm)	630								
Ilość szuflad	2	3	4	2	3	4	5		
Ilość dół w szufladzie	1			2			4	2	
Wymiary wewnętrzne szuflady (mm)	wys.x szer.x gł. 244 (frontu 280) x 330 x 585			wys.x szer.x gł. 244 (frontu 280) x 690 x 585			wys. x szer. x gł. 100 (frontu 223) x 690 x 585	wys. x szer. x gł. 187 (frontu 223) x 460 x 585	
Format	A4						A5 pionowo	A5 poziomo	



Biuro handlowe
ul. Warszawska 138, 21 - 080 Garbów
tel. 81 501 50 37, www.korina.com.pl

biuro@korina.com.pl; beatak@korina.com.pl
handlowiec@korina.com.pl; andrzejf@korina.com.pl

SZAFY METALOWE - KARTOTEKOWE



Skb 210



Skb310

Oznaczenie	Szk 318	Szk 103	Szk 203	Szk 303	Skb 210	Skb 310
Kod	SZK 09032102	SZK 02011402	SZK 02021502	SZK 02031602	SKB 101020200S25	SKB 0101020100S15
Wysoko (mm)	1285	715	1000	1285	940	1225
Szeroko (mm)	610	775			1000	
Gł boko (mm)	630				435	
Ilo szuflad	5	4	6	8		
Ilo rz dów w szufladzie	2	4				
Wymiary wewn trznie szuflady (mm)	wys. x szer. x gł. 150 (frontu 223) x 522 x 585	wys. x szer. x gł. 100 (frontu 137) x 690 x 585			244 (frontu 280) x 918 x 330	
Format	B5 poziomo		A6			



Biuro handlowe
ul. Warszawska 138, 21 - 080 Garbów
tel. 81 501 50 37, www.korina.com.pl

biuro@korina.com.pl; beatak@korina.com.pl
handlowiec@korina.com.pl; andrzejf@korina.com.pl



SZAFY DO PRZECHOWYWANIA RYSUNKÓW SRM

Szafy do przechowywania rysunków, map, klisz drukarskich i dokumentacji technicznych zapewniają bezpieczne, praktyczne i uporządkowane przetrzymywanie tych materiałów. Umożliwiają przechowywanie formatów AO/A1.

- Na specjalne życzenie klienta (za dopłat) istnieje możliwość dzielenia szuflad na różne formaty za pomocą dodatkowych przegród – od A4 do A1.
- Maksymalne obciążenie każdej szuflady wynosi około 60 kg.
- Szuflady szaf zainstalowane są na prowadnicach kulkowych o pełnym wysuwie i zabezpieczone przed wypadaniem.
- Centralny zamek blokujący wszystkie szuflady.
- Szafki ustawia się bezpośrednio na podłodze lub na cokółkach.



opcjonalnie: przegrody szuflad

Oznaczenie	Srm 100	Srm 101	Srm 201	Podstawa do szafy Srm 100	Podstawa do szafy Srm 101, Srm 201
Kod	SRM 02010102	SRM 01010102	SRM 01020102	CSRM 0201	CSRM 0101
Wysokość (mm)	425		770	140	
Szerokość (mm)	1315	970		1290	945
Głębokość (mm)	920	670		895	645
Wymiary wewnętrzne trzyszuflady (mm)	wys. x szer. x gł. 45 x 1235 x 895	wys. x szer. x gł. 45 x 890 x 630		-	
Ilość szuflad	5	5	10	-	
Format	A0	A1		A0	A1



Biuro handlowe
ul. Warszawska 138, 21 - 080 Garbów
tel. 81 501 50 37, www.korina.com.pl

biuro@korina.com.pl; beatak@korina.com.pl
handlowiec@korina.com.pl; andrzejf@korina.com.pl

SZAFY METALOWE - KARTOTEKOWE

VALBERG



Model				Ilo szuflad	
A 42	685	408	485	2	21
A 43	995	408	485	3	29
A 44	1305	408	485	4	38

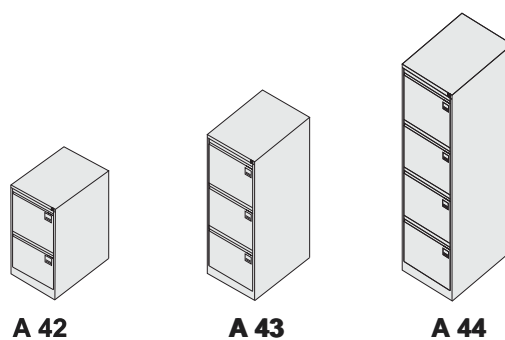

Biuro handlowe
 ul. Warszawska 138, 21 - 080 Garbów
 tel. 81 501 50 37, www.korina.com.pl

biuro@korina.com.pl; beatak@korina.com.pl
handlowiec@korina.com.pl; andrzejf@korina.com.pl

SZAFY METALOWE - KARTOTEKOWE

VALBERG







AFC 03

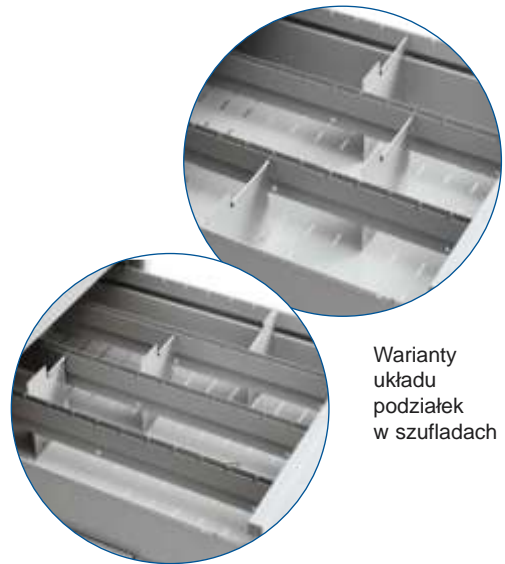

AFC 06



Warianty układu podziałek w szufladach

Model	format dokumentów				Ilo szuflad	
AFC 06 / AFC 06C	A5 i A6	1327	553	631	6	62
AFC 07 / AFC 07C	A5	1327	515	631	7	71
AFC 09C	A6	1327	470	631	9	75

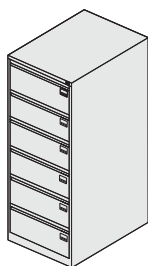

AFC 06

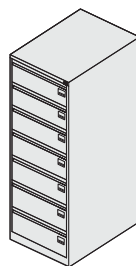

AFC 07

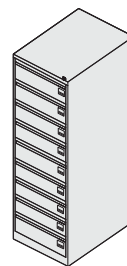

AFC 09



Biuro handlowe
ul. Warszawska 138, 21 - 080 Garbów
tel. 81 501 50 37, www.korina.com.pl

biuro@korina.com.pl; beatak@korina.com.pl
handlowiec@korina.com.pl; andrzejf@korina.com.pl

SZAFY METALOWE - KARTOTEKOWE

VALBERG



BA4-65/3

Model				Ilo szuflad	
BA4 65/3	653*	420	490	3 (2+1)	23
BFC 66/3	660*	480	490	3	21
BFC 70/3	700*	470	490	3 (2+1)	27
BFC 70/4	710	480	490	4 (3+1)	27

* wysokość podana wraz z kołami

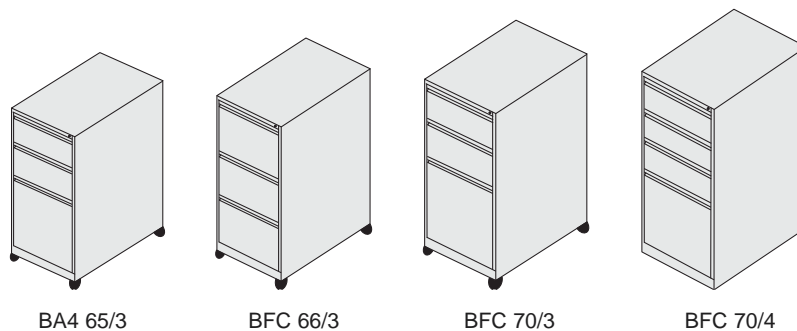

BA4 65/3

BFC 66/3

BFC 70/3

BFC 70/4



Biuro handlowe
ul. Warszawska 138, 21 - 080 Garbów
tel. 81 501 50 37, www.korina.com.pl

biuro@korina.com.pl; beatak@korina.com.pl
handlowiec@korina.com.pl; andrzejf@korina.com.pl

SZAFY METALOWE - KARTOTEKOWE

VALBERG



A1 05/2



A1 05/1+A1 05/2+A1 05/3

Model				Ilo szuflad	
1 05/0	466	1010	691	5	70
1 05/1	415	1010	691	5	65
1 05/2	390	1010	691	5	60
1 05/3	465	1010	691	5	64
0 05/0	491	1359	922	5	124
0 05/1	415	1359	922	5	118
0 05/2	390	1359	922	5	105
0 05/3	465	1359	922	5	110

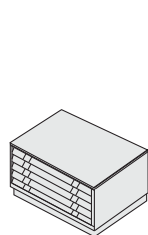

A1 05/0

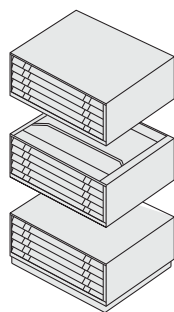

A1 05/1
Segment górny

A1 05/2
Segment rodkowy

A1 05/3
Segment dolny

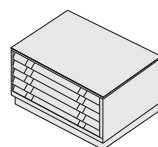

A0 05/0

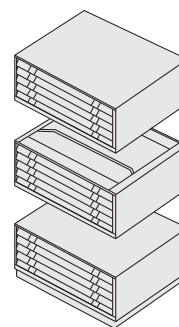

A0 05/1
Segment górny

A0 05/2
Segment rodkowy

A0 05/3
Segment dolny



Biuro handlowe
ul. Warszawska 138, 21 - 080 Garbów
tel. 81 501 50 37, www.korina.com.pl

biuro@korina.com.pl; beatak@korina.com.pl
handlowiec@korina.com.pl; andrzejf@korina.com.pl